

2022年度 福岡県高等学校総合体育大会卓球選手権大会南部ブロック予選  
 (兼全国高等学校総合体育大会南部ブロック予選)  
 (兼全九州高等学校体育大会南部ブロック予選)

成績表

R4.4.23 5.5・7

[久留米アリーナ]

ダブルス (男女12位まで県大会出場)							
順位	氏名		学校名	順位	氏名		学校名
1	加藤	蓮・平島	瑠大祐	1	川島	楓・篠原	由樹誠修
2	ウィリアムス	季良・中島	宏介八	2	北川	亜美・平井	みつき誠修
3	目野	巧望・佐藤	優真誠修	3	野嶋	星加・堀江	月菜久留米
4	中島	那乙・村田	智彦明善	4	古俣	和香・長屋	まひろ八女
5	清水	颯介・眞鍋	海空誠修	5	中村	成美・藤吉	愛菜八女学院
〃	堤	倫矢・佐藤	流陽祐誠	〃	永松	由妃・藤崎	礼朝倉
〃	中島	荘太・大熊	大空祐誠	〃	鶴木	舞優・大坪	叶夢誠修
〃	岩川	巧・石崎	遠和柳川	〃	池松	咲莉衣・只隈	美月誠修
9	桑野	翔充・堀下	諒治八女	9	木原	由貴香・古賀	愛佳八女
〃	渡部	創大・小川	泰聖祐誠	〃	吉住	聖香・久良木	花伝習館
〃	高橋	竜太・古賀	優斗山門	〃	栗田	萌花・森	花蓮祐誠
〃	沖	亮河・山口	泰輝八女学院	〃	弓	可純・徳永	杏弥誠修

シングルス (男女24位まで県大会出場)							
順位	氏名		学校名	順位	氏名		学校名
1	谷	川	輝八女工業	1	吉住	聖香	伝習館
2	目野	巧望	誠修	2	足立	優空	南筑
3	松田	充史	八女農業	3	野嶋	星加	久留米
4	平島	瑠大	祐誠	4	北川	亜美	誠修
5	古野	陽平	八女工業	5	鶴木	舞優	誠修
6	堤	倫矢	祐誠	6	高山	三紗規	八女工業
7	ウィリアムス	季良	八女	7	篠原	由樹	誠修
8	岩川	巧	柳川	8	栗田	萌花	祐誠
9	加藤	蓮	祐誠	9	平島	麻椰	八女工業
10	小山田	龍平	小郡	10	長屋	まひろ	八女
11	沖	亮河	八女学院	11	古俣	和香	八女
12	佐藤	流陽	祐誠	12	森	花蓮	祐誠
13	佐藤	優真	誠修	13	平井	みつき	誠修
14	中村	恵都	八女工業	14	大坪	叶夢	誠修
15	富永	和樹	明善	15	木原	由貴香	八女
16	渡部	創大	祐誠	16	上野	真愛	八女
17	清水	颯介	誠修	17	名嶋	心海	浮羽究真館
〃	後藤	亮介	朝倉	〃	藤吉	愛菜	八女学院
〃	中島	宏介	八女	〃	今村	有那	八女学院
〃	中島	大勝	明善	〃	隠塚	由樹子	祐誠
〃	堀下	諒治	八女	〃	中村	成美	八女学院
〃	猪尾	愛音	三池	〃	川島	楓	誠修
〃	大熊	大空	祐誠	〃	横溝	唯	誠修
〃	吉開	愛門	柳川	〃	久良木	花	伝習館

学校対抗 (男子7位 女子6位まで県大会出場)							
順位	男子			順位	女子		
1	八女工業	高等学校		1	八女工業	高等学校	
2	八女	高等学校		2	八女	高等学校	
3	誠修	高等学校		3	誠修	高等学校	
4	祐誠	高等学校		4	祐誠	高等学校	
5	明善	高等学校		5	伝習館	高等学校	
6	柳川	高等学校		6	八女学院	高等学校	
7	八女農業	高等学校					

<男子学校対抗>

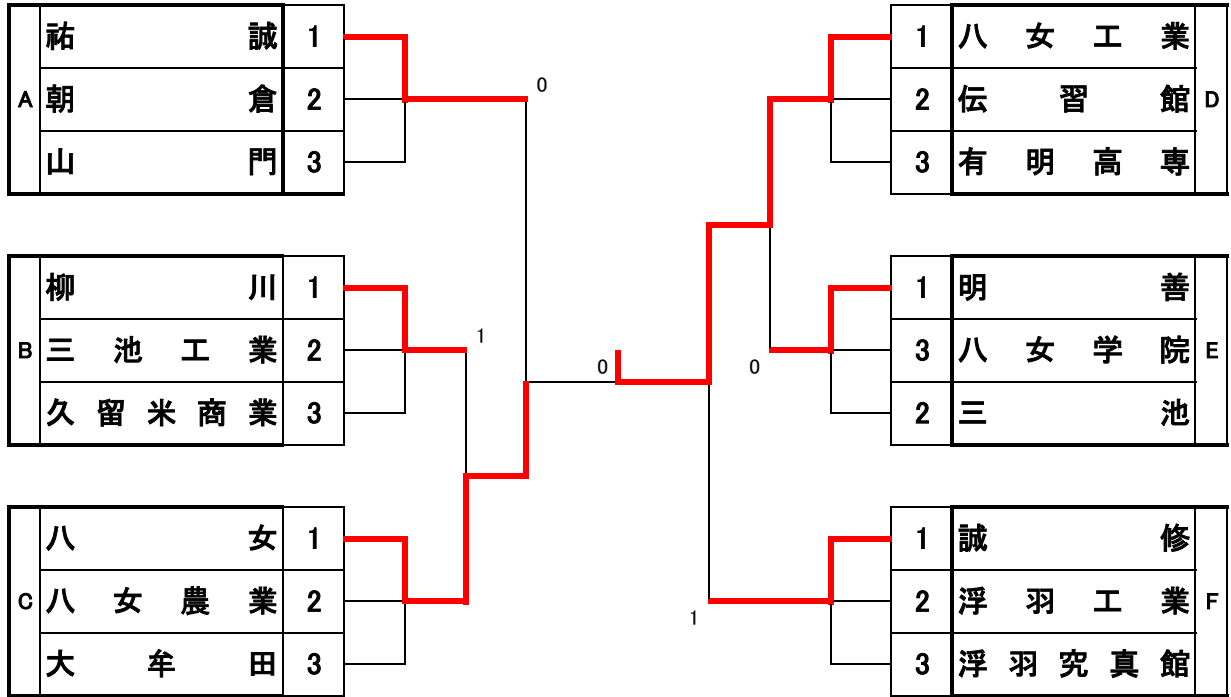

3位決定

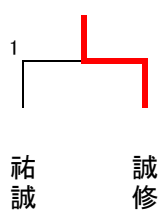

5位決定

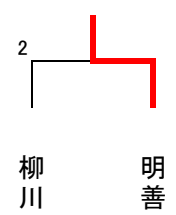

7位決定

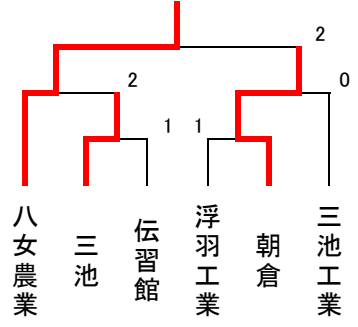

<女子学校対抗>

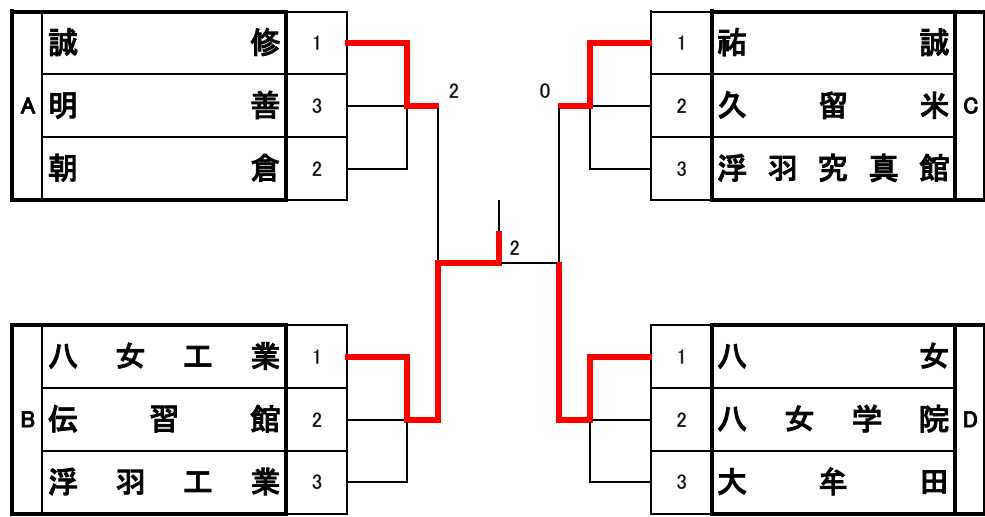

3位決定

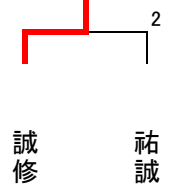

5位決定

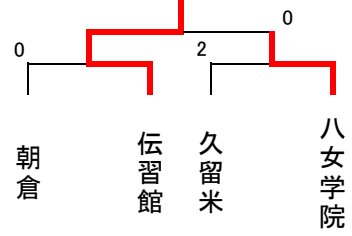

男子シングルス

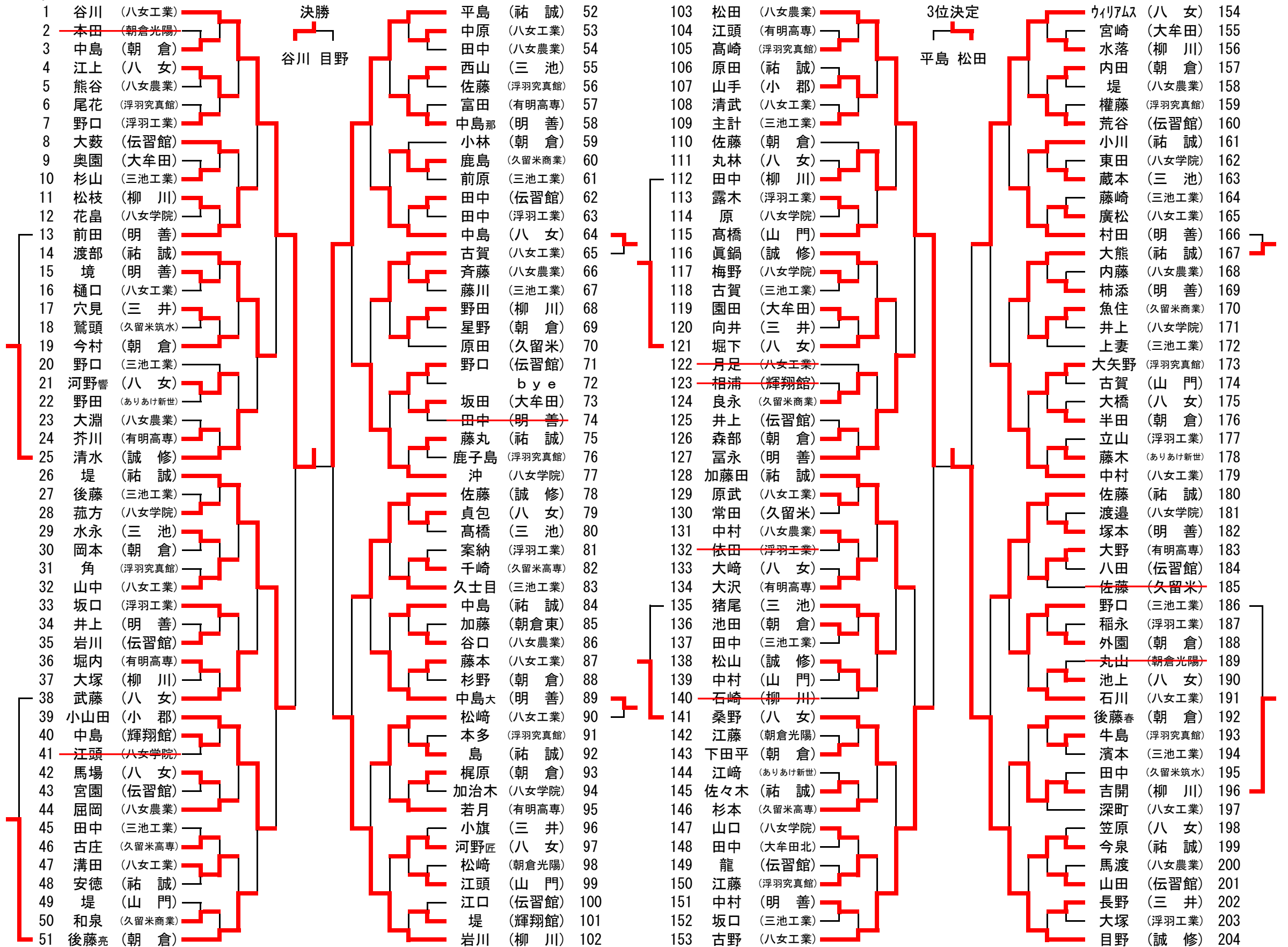

# 男子ダブルス

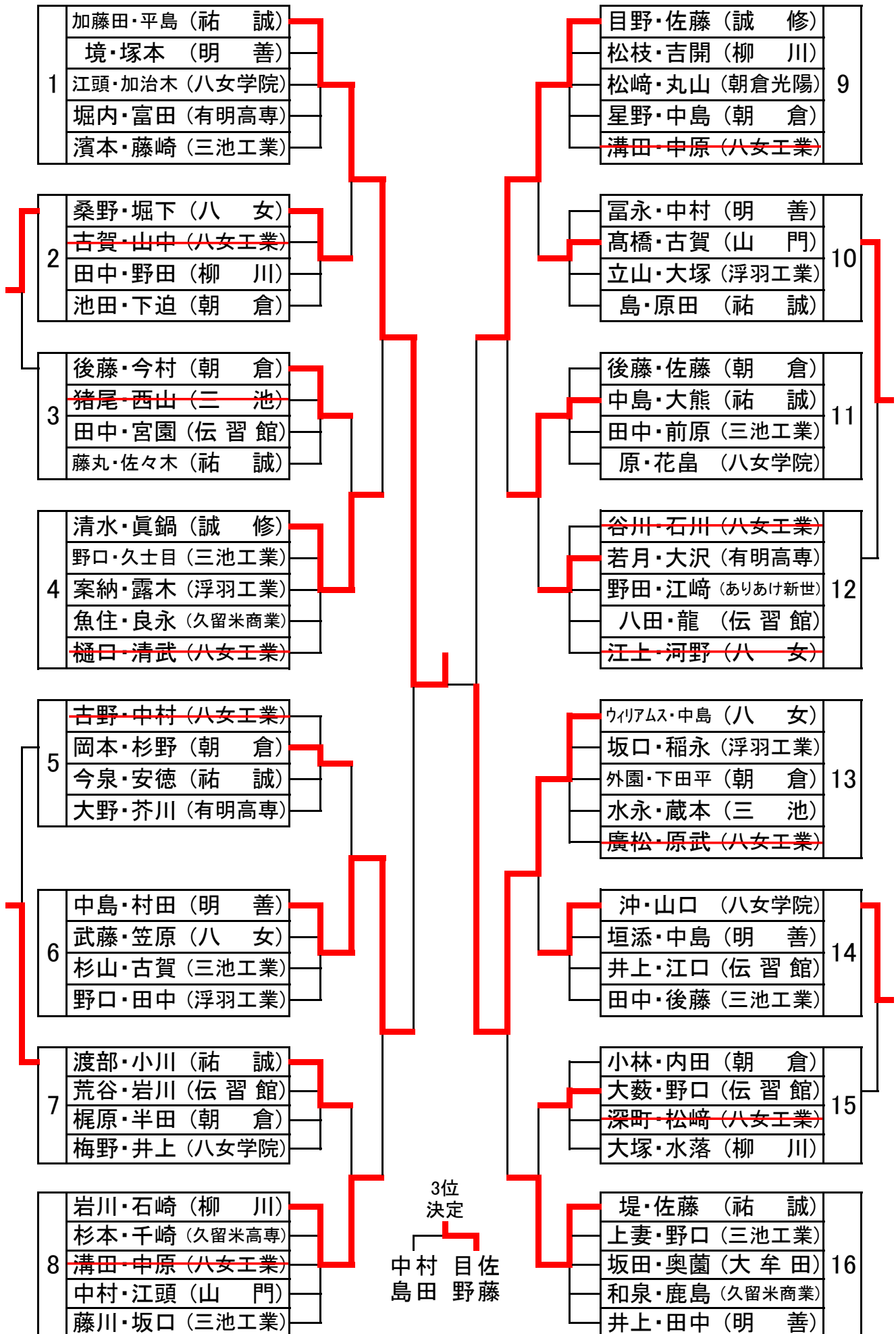

# 女子シングルス

1	吉住	(伝習館)		野嶋	(久留米)	52
2	白水	(朝倉東)		太田	(八女)	53
3	田中	(八女学院)		大道	(三池)	54
4	堤瑞	(八女)		河野	(伝習館)	55
5	牟田	(誠修)		嶋添	(誠修)	56
6	中尾	(八女農業)		跡部	(大牟田)	57
7	西田	(明善)		中村	(八女学院)	58
8	弓	(誠修)		只隈	(誠修)	59
9	寺崎	(久留米高専)		右橋	(明善)	60
10	名嶋	(浮羽究真館)		岡	(伝習館)	61
11	江藤	(大牟田)		石橋	(朝倉)	62
12	上種	(久留米)		山野	(浮羽工業)	63
13	木原	(八女)		平島	(八女工業)	64
14	金谷	(八女工業)		川島	(誠修)	65
15	藤崎	(朝倉)		竹内	(浮羽究真館)	66
16	黒岩	(久留米)		稲吉	(久留米)	67
17	藤吉	(八女学院)		小林	(八女学院)	68
18	大場	(誠修)		窪山	(明善)	69
19	横溝	(大牟田)		上野	(八女)	70
20	森	(祐誠)		池松	(誠修)	71
21	石井	(浮羽工業)		栗原	(輝翔館)	72
22	野口	(伝習館)		小谷	(久留米)	73
23	原田	(明善)		太田	(柳川)	74
24	近藤	(輝翔館)		中川	(伝習館)	75
25	堤英	(八女)		粟田	(祐誠)	76
26	篠原	(誠修)		鷓木	(誠修)	77
27	高山	(八女工業)		田上	(大牟田)	78
28	錦戸	(八女農業)		立山	(浮羽工業)	79
29	香月	(朝倉)		西田	(伝習館)	80
30	古賀愛	(八女)		村山	(朝倉)	81
31	徳永	(柳川)		菊池	(明善)	82
32	徳永	(誠修)		成清	(八女工業)	83
33	今村	(八女学院)		森	(久留米)	84
34	井上愛	(明善)		横溝	(誠修)	85
35	菊池	(浮羽工業)		井上	(八女学院)	86
36	灰塚	(久留米)		黒田	(柳川)	87
37	未松	(伝習館)		古俣	(八女)	88
38	平井	(誠修)		大坪	(誠修)	89
39	長屋	(八女)		古賀美	(八女)	90
40	川口	(大牟田)		山下	(祐誠)	91
41	川原	(八女工業)		久良木	(伝習館)	92
42	藪内	(伝習館)		林	(八女学院)	93
43	隠塚	(祐誠)		永松	(朝倉)	94
44	深川	(久留米)		堀江	(久留米)	95
45	手島	(朝倉)		田中	(八女農業)	96
46	井上心	(明善)		垣添	(八女)	97
47	石山	(八女)		中村	(誠修)	98
48	森永	(八女学院)		鶴田	(明善)	99
49	堤	(久留米)		松隈	(八女工業)	100
50	平川	(浮羽究真館)		足立	(南筑)	101
51	北川	(誠修)				

3位決定

北川 野嶋

# 女子ダブルス

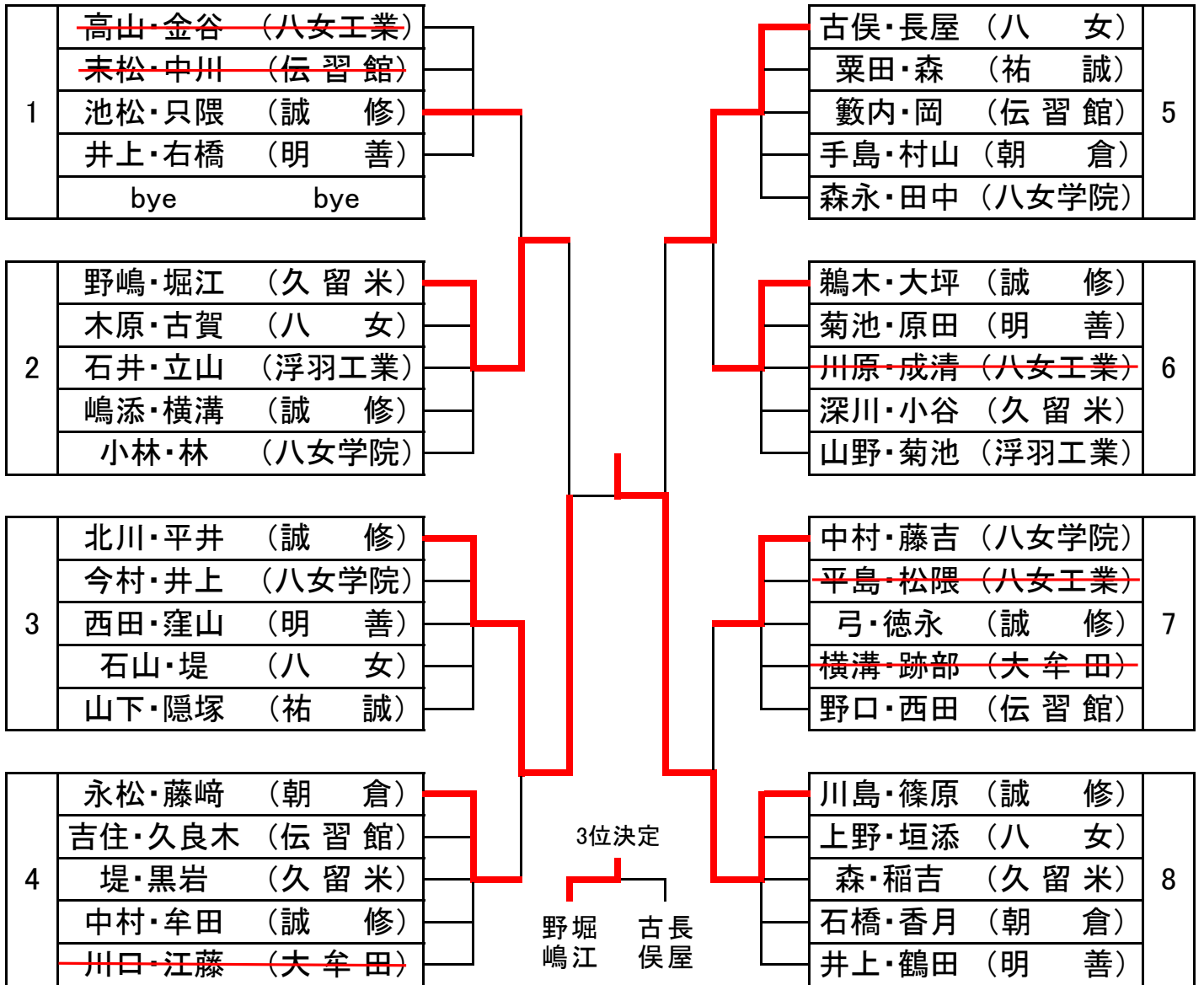

## 9~12位決定戦

