

福岡県高等学校空手道新人大会北部・筑豊ブロック予選会（令和1年9月14日）  
 （全国選抜・全九州新人大会予選） ～ 9月15日）

会 場：北九州工業高等専門学校

種目	順位	学校名	種目	順位	学校名
男子団体形	第一位	真 颯 館	女子団体形	第一位	真 颯 館
	第二位	北九州高専		第二位	小倉工業
	第三位	鞍 手			
	第三位	小倉工業			
男子団体組手	第一位	小倉工業	女子団体組手	第一位	真 颯 館
	第二位	真 颯 館		第二位	小倉工業
	第三位	鞍 手			
	第三位	北九州高専			

種 目	順位	氏 名	(学校名)
男子個人形	第一位	宇都宮大珠	(北九州高専)
	第二位	古矢陸渡	(小倉工業)
	第三位	鈴木涼太郎	(小倉)
	第三位	溝上翔大	(真颯館)
	第五位	熊谷武龍	(真颯館)
女子個人形	第一位	栗林真那	(真颯館)
	第二位	吉田七星	(真颯館)
	第三位	川口真実	(北九州高専)
	第三位	大熊美緒	(鞍手)
	第五位	水江梨乃	(小倉工業)
	第五位	師岡優妃菜	(小倉工業)
男子個人組手	-61kg 第一位	高村奏一郎	(真颯館)
	-61kg 第二位	熊谷武龍	(真颯館)
	-61kg 第三位	山本結斗	(真颯館)
	-68kg 第一位	影山奏	(真颯館)
	+68kg 第一位	古矢陸渡	(小倉工業)
女子個人組手	-53kg 第一位	城田真凜	(小倉工業)
	-53kg 第二位	栗林真那	(真颯館)
	-59kg 第一位	水江梨乃	(小倉工業)
	+59kg 第一位	師岡優妃菜	(小倉工業)
	+59kg 第二位	大熊美緒	(鞍手)

1, 女子団体形 (2校)

2校 県大会出場

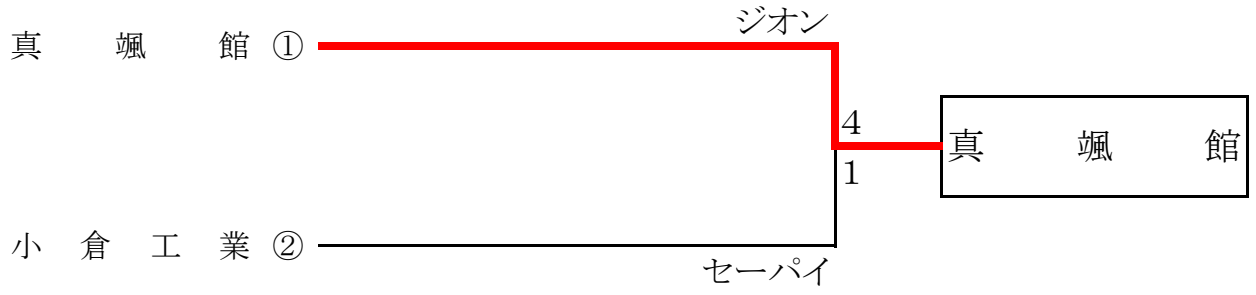

2, 男子団体形 (4校)

4校 県大会出場

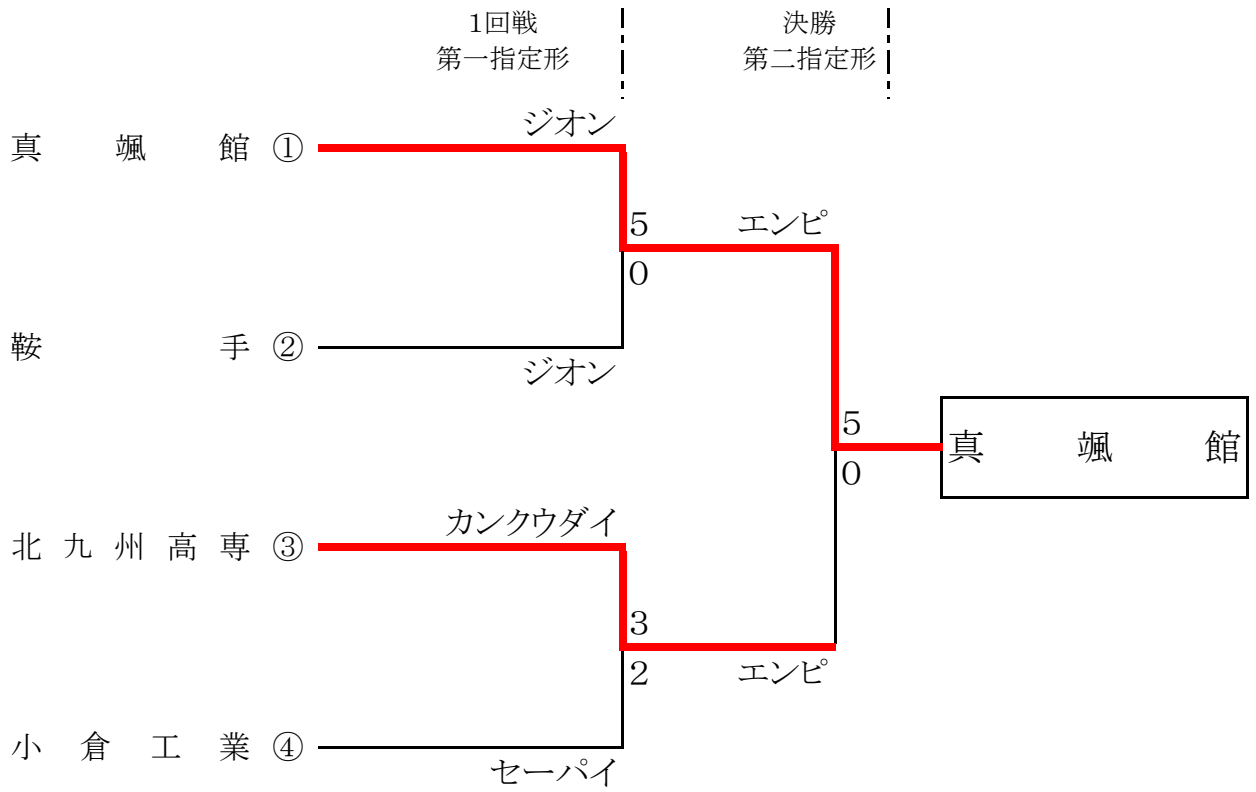

3, 女子個人形 (9名)

6名 県大会出場

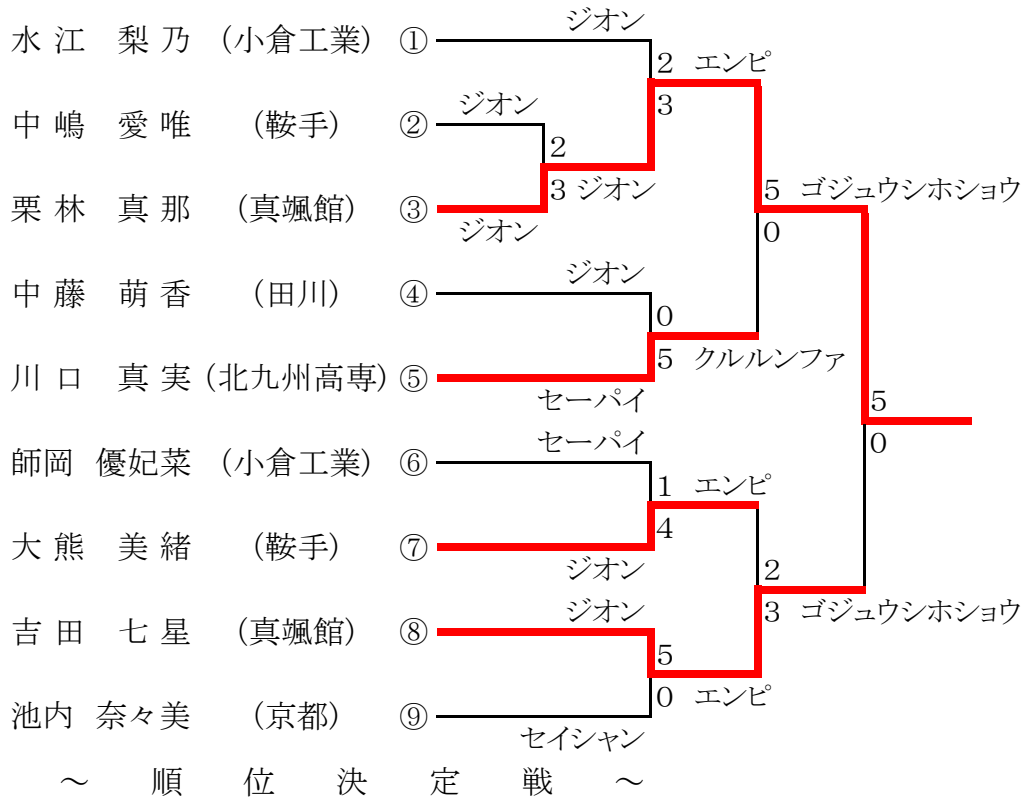
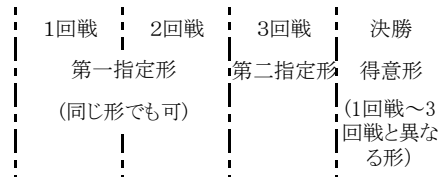

第二指定形とする。

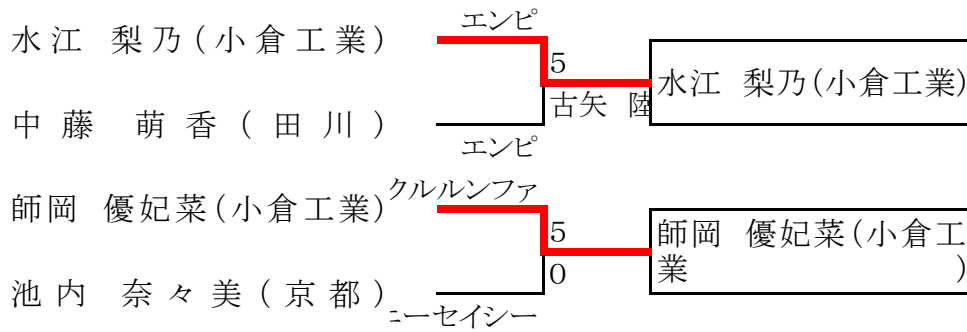

4, 男子個人形 (11名)

5名 県大会出場

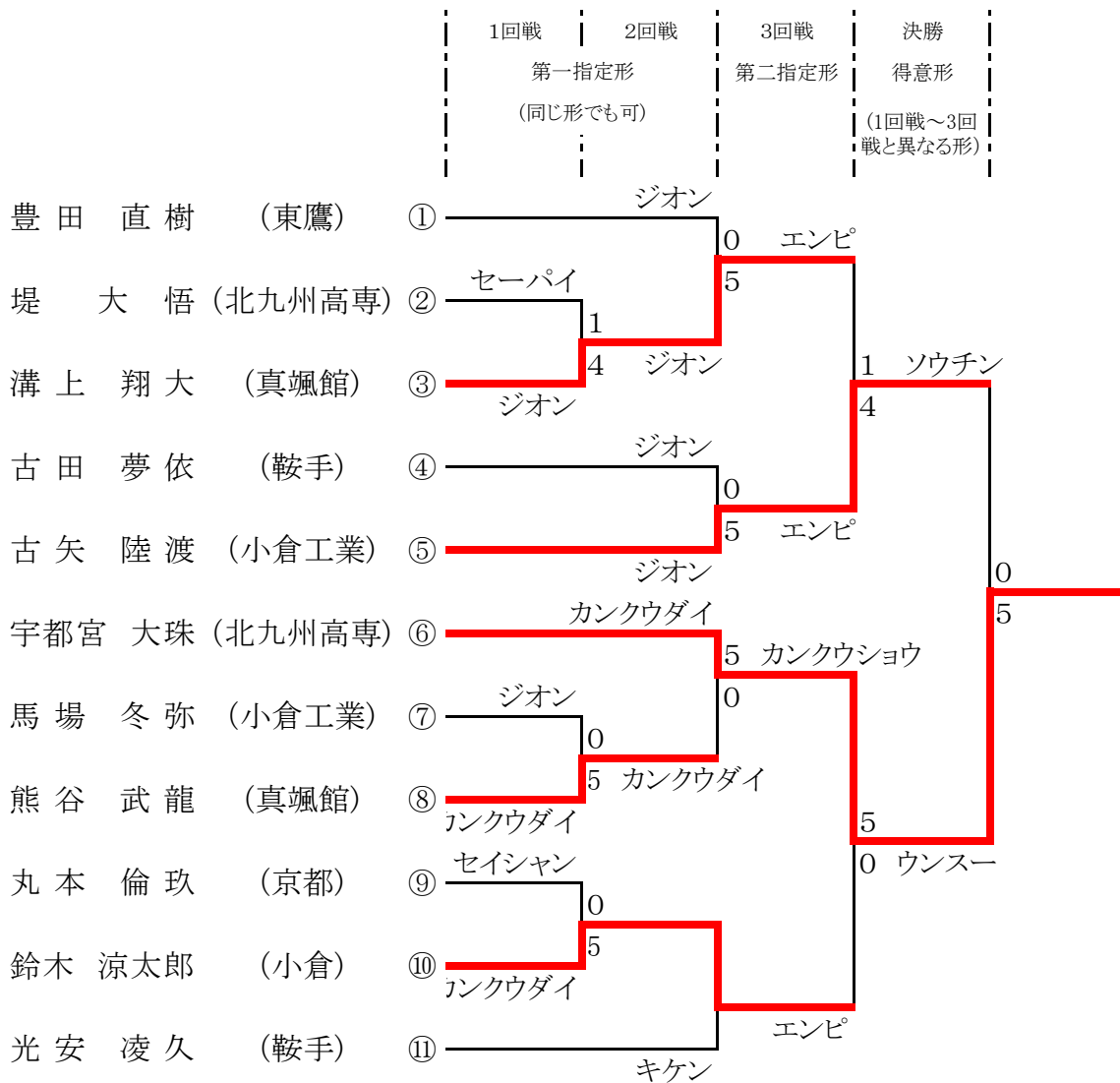

～ 5位決定戦 ～  
第二指定形とする。

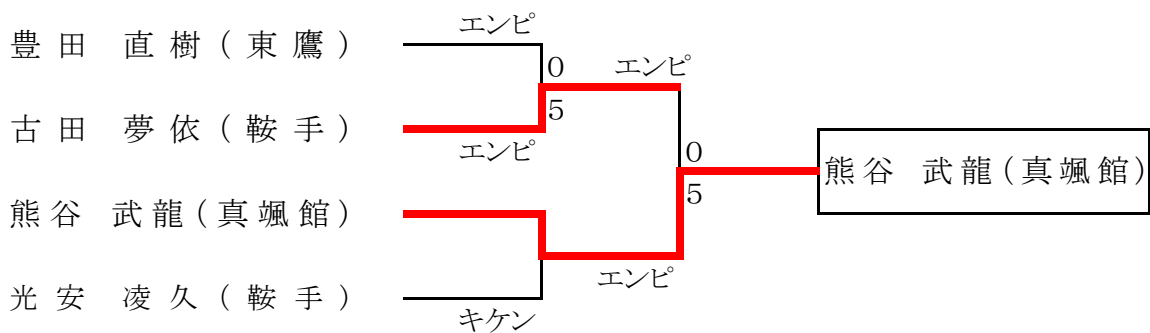

5, 女子団体組手 (2校)

4校 県大会出場

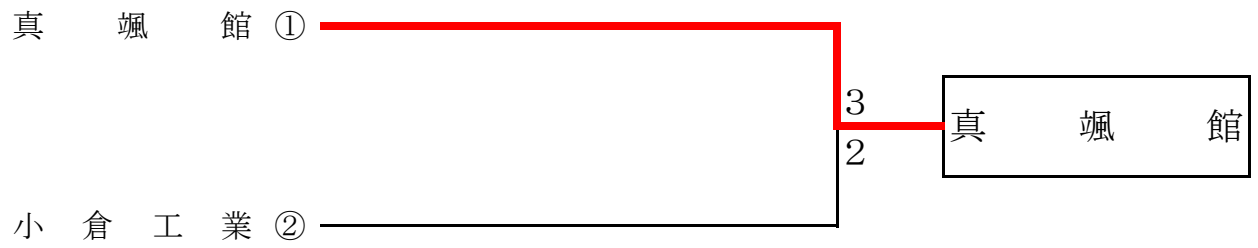

6, 男子団体組手 (4校)

4校 県大会出場

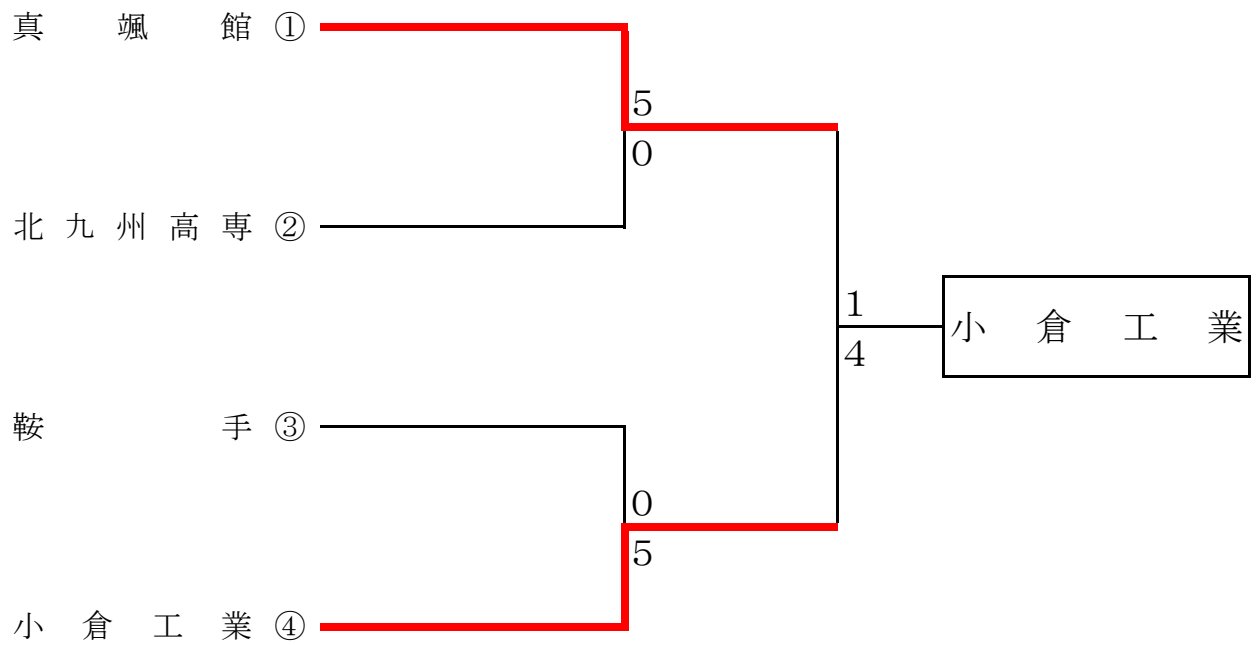

7, 女子個人組手 (12名)

5名 県大会出場

-53kg級

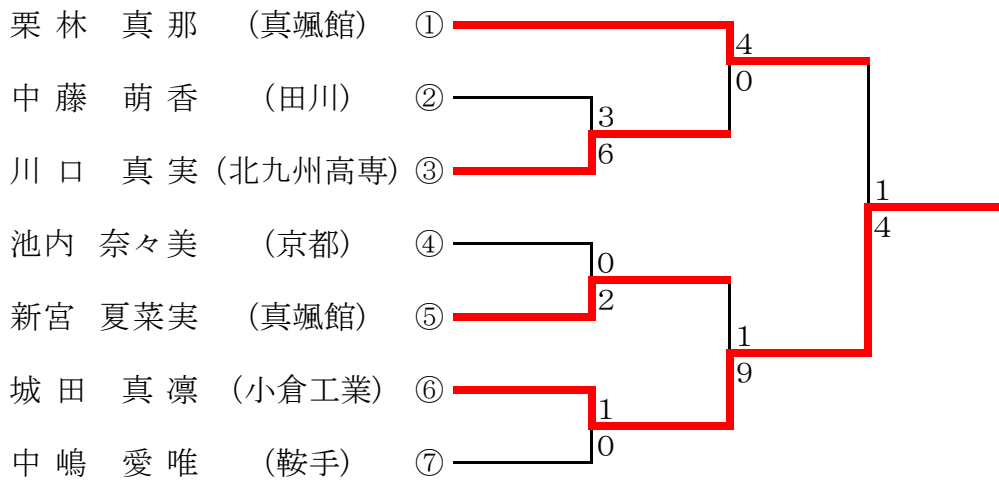

-59kg級



+59kg級

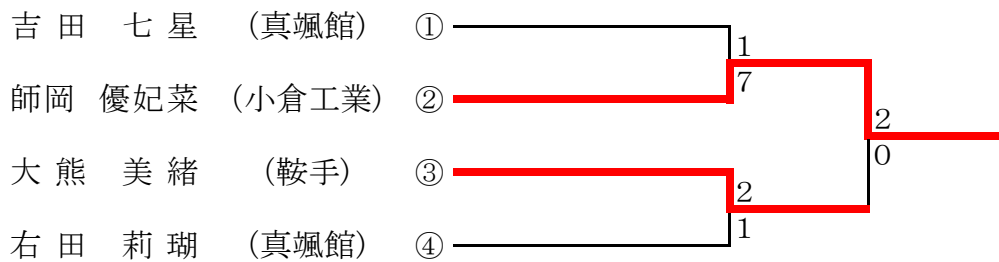

8, 男子個人組手 (20 名)

5 名 県大会出場

-61kg級

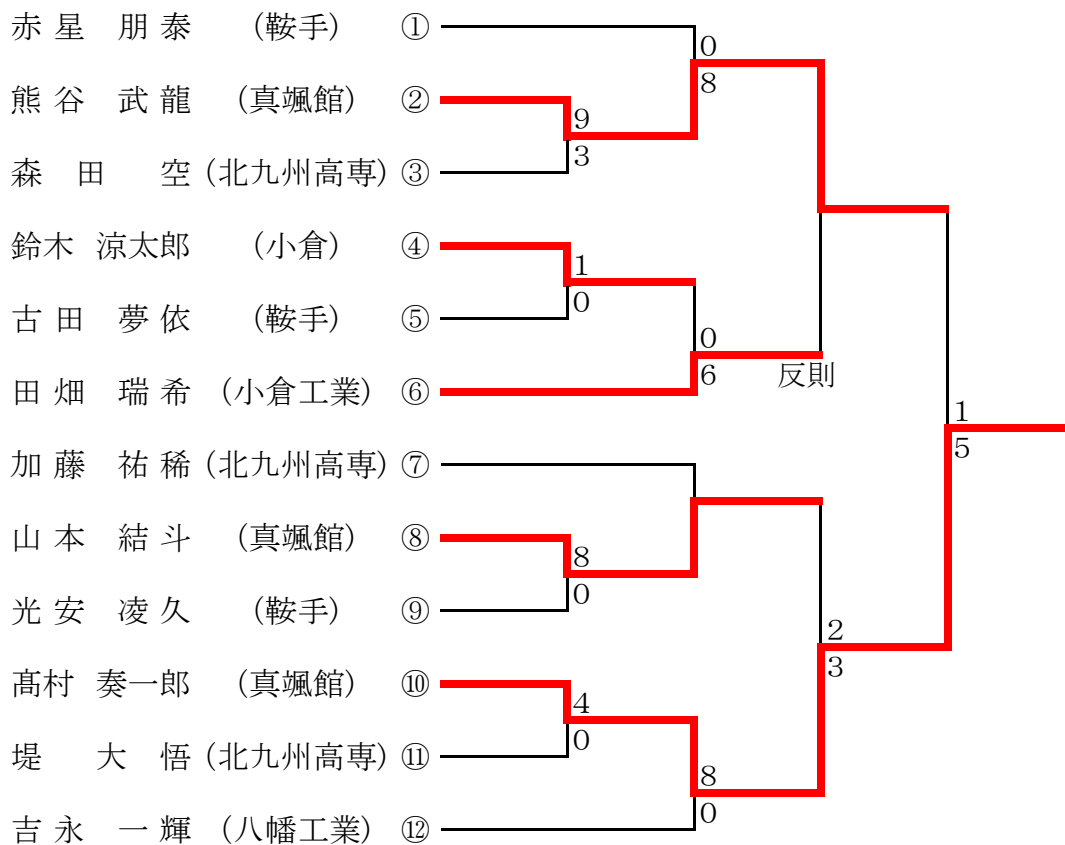

～ 3 位 決 定 戦 ～

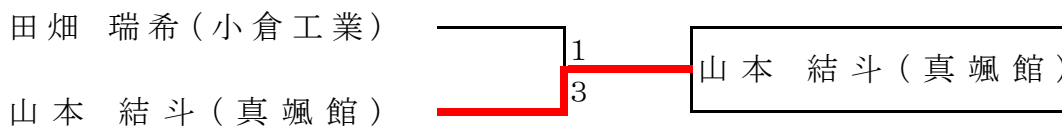

-68kg級

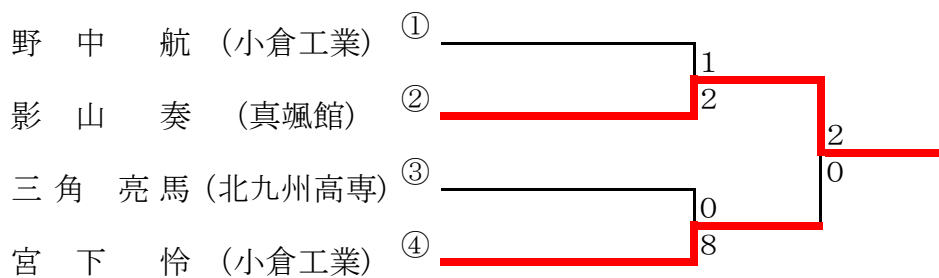

+68kg級

